

Operating manual / Notice d'utilisation Stop Roller ZM5450

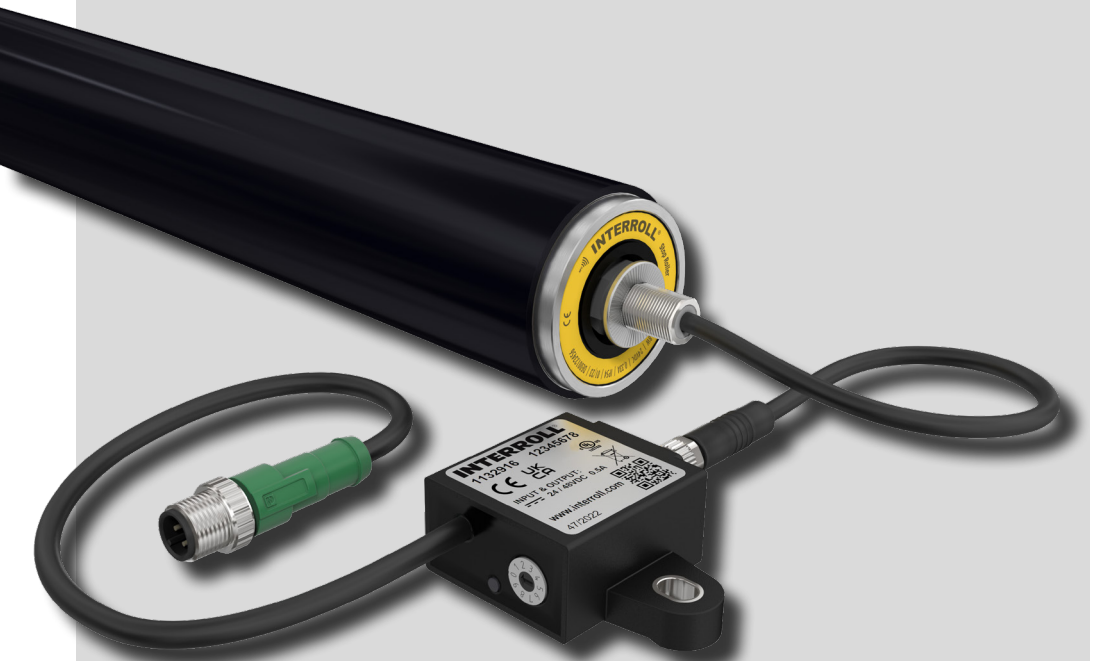

Manufacturer details

Interroll Engineering GmbH
Höferhof 16
42929 Wermelskirchen, Germany
Tel.: (+49-21) 93-230
Fax: (+49-21) 932-022
www.interroll.com

Content

We strive for the accuracy, timeliness and completeness of the information and have carefully prepared the contents in this document. Regardless of this, errors and changes are expressly reserved.

Copyright/industrial property rights

Any texts, images, graphics and the like, as well as their arrangement, are subject to protection under copyright and other laws of protection. The reproduction, modification, transmission or publication of any part of this document or of the entire document in any form is prohibited.

The document serves the exclusive purposes of information and of operation in accordance with the regulations and does not justify any counterfeiting of the products concerned.

All signs contained in this document (protected marks, such as logos and trade names) are the property of Interroll Holding AG, CH or of third parties and must not be used, copied or distributed without prior written consent.

Online version – only suitable for colour printing!

Contents

1	Product information	5
1.1	Product description	5
1.2	Warning notices in this document	6
1.3	Symbols	7
2	Safety-related information	8
2.1	Proper use	8
2.2	Improper use	8
2.3	Qualification of personnel	9
2.4	Dangers	10
	Injury to persons	10
	Electricity	10
	Rotating parts	10
	Work environment	10
	Faults in operation	10
	Maintenance	10
2.5	Interface to other devices	11
3	The Stop Roller	12
3.1	Technical data	12
3.2	Selecting the Stop Rollers	13
3.3	Dimensions	14
3.4	Rating plate	15
3.5	Applicable documentation	15
4	Adapter for Stop Roller	16
4.1	Adapter dimensions	16
4.2	Technical data	16
4.3	Coding switch switching stages	17
4.4	LED	17
4.5	Adapter connection pin assignment	17
5	Transport and storage	18
5.1	Transport	18
5.2	Storage	18

Contents

6	Assembly and installation	19
6.1	Warning notices for installation	19
6.2	Installing the Stop Roller	20
	Installing the attachment shaft	20
	Attaching the non-cable side	21
	Securing the Stop Roller in the side profile	22
6.3	Installation tool (accessory)	23
6.4	The Interroll Interlock (accessories)	24
6.5	Electrical installation	25
7	Start-up and operation	26
7.1	Warning notices for start-up and operation	26
7.2	Start-up	26
	Check before the initial start-up	26
8	Maintenance and cleaning	27
8.1	Maintenance	27
	Checking the Stop Roller	27
	Replacing the Stop Roller	27
8.2	Cleaning	27
9	Assistance in the event of faults	28
9.1	Troubleshooting	28
10	Decommissioning and disposal	29
10.1	Decommissioning	29
10.2	Disposal	29
11	Appendix	30
11.1	Accessories	30
	PolyVee belt	30
	PolyVee clamping aid	30
	PolyVee finger guard (50 mm roller only)	30
	Tool	30
11.2	Declaration of Conformity	31
11.3	UL	32

1 Product information

1.1 Product description



Mainly on inclined conveyor lines, it is important that drives such as the RollerDrive EC5000 hold material to be conveyed in position during stationary conveying operation. If the system voltage fails, the drives are no longer able to do this.

The Stop Roller can be used to prevent material to be conveyed from moving downhill. It holds material to be conveyed that has come to a standstill in position or stops material to be conveyed that is still in motion as soon as the 24 V DC or 48 V DC system voltage is switched off.

PolyVee belts can be used to connect the Stop Roller to conveyor rollers and RollerDrive.

A conveying zone set up in this way offers optimum protection against unintentional conveyed material movements in roller downhill sections.

The Stop Roller is connected to the adapter via an M8 connector and the adapter is connected to the power supply of the system via an M12 connector.

The operating manual is a component of the product and contains important advice and information regarding the different operating phases of the Stop Roller. It describes the Stop Roller at the time of shipping from Interroll.

The currently applicable version of this operating manual can be found online at: www.interroll.com

All the information and advice in this operating manual has been compiled with respect to applicable standards and regulations as well as the current state of the art.

- To ensure safe and faultless operation and to fulfil any warranty claims that may apply, read this operating manual first and observe its instructions.
- Keep this operating manual within close reach of the Stop Roller.
- Pass this operating manual onto every subsequent owner or user.



The manufacturer assumes no liability for damage and malfunctions that occur as a result of non-compliance with this operating manual.



Should you still have any unanswered questions after reading this operating manual, please contact Interroll customer service. Contact details for your region can be found online at www.interroll.com

Please direct any comments and suggestions regarding our operating manuals to manuals@interroll.com

Product information

1.2 Warning notices in this document

Warning notices are provided in the context in which danger can occur and describe the nature of the danger in question. They are structured according to the following examples:



SIGNAL WORD

Type and source of hazard

Consequence(s) in the event of non-compliance

➤ Measure(s) for avoiding hazard

Signal words indicate the type and severity of the consequences if measures to avoid the hazard are not observed.



DANGER

Denotes an imminent hazard.

If measures to avoid the hazard are not observed, death or severe injury will occur.

➤ Preventive measures



WARNING

Denotes a potentially hazardous situation.

If measures to avoid the hazard are not observed, death or severe injury may occur.

➤ Preventive measures



CAUTION

Denotes the possibility of a hazardous situation.

If measures to avoid the hazard are not observed, minor or moderate injury may occur.

➤ Preventive measures

NOTE

Denotes a situation that can lead to material damage.

- Preventive measures

1.3 Symbols



This symbol indicates useful and important information.

- ✓ This symbol indicates a requirement that must be fulfilled before carrying out assembly or repair work.



This symbol indicates general information relating to safety.

- This symbol indicates an action that needs to be performed.
- This symbol indicates a listed item.

Safety-related information

2 Safety-related information

2.1 Proper use

The Stop Roller is intended to be used to hold static conveyed goods on inclined conveying routes.



Dynamic braking is possible, but should remain the exception!

The Stop Roller is suitable for gravity roller conveyors with continuous or zero-pressure accumulation conveyor operation, in end points of sorters with an angle of inclination between 2° and 15°. It holds conveyed goods from 0.5 kg to 50 kg.

The Stop Roller must only be operated with the adapter supplied.



According to the technical data, the electrical connection values of the Stop Roller are in a low power range (24 V, 0.33 A or 48 V, 0.16 A and therefore 8 W each).

In connection with the UL listed adapter and the integrated fuse (0.5 A), we consider the operation of the Stop Roller to be safe.

The Stop Roller must only be used in an industrial environment for industrial purposes within the stipulated performance limits that are given in the technical specifications.

It must be integrated into a conveyor unit or conveyor system before commissioning.



The Stop Roller is not a safety component and must not be used to protect persons. Misuse may lead to serious injuries.

2.2 Improper use

Any use that goes beyond the proper use is considered improper, unless this has been authorised by Interroll Engineering GmbH where applicable.

Any modification by conversion of the Stop Roller or attachment to the Stop Roller is prohibited.

The equipment must not be installed in areas in which substances could form explosive atmospheres/dust atmospheres or for application in the medical/pharmaceutical sector.

It is considered improper use to install the equipment in exposed spaces that are open to potentially adverse weather conditions, or areas in which the technology would suffer from the prevailing climactic conditions and could potentially malfunction as a result.

The Stop Roller is not intended for use by private end users. The equipment must not be used in a residential environment without further examination and without the use of EMC protective measures that have been adapted accordingly.

The Stop Roller is not suitable for holding people.

2.3 Qualification of personnel

Non-qualified personnel are unable to identify risks and are therefore exposed to higher levels of danger.

- Only qualified personnel may be assigned with the tasks outlined in this operating manual.
- The operating company is responsible for ensuring that personnel adhere to the locally valid rules and regulations for working in a safe and risk-aware manner.

This operating manual is intended for the following target audiences:

Operating personnel

Operating personnel have been instructed in how to operate and clean the Interroll RollerDrive and follow the safety regulations.

Service engineers

The service engineers have a specialist technical education or have successfully completed a training course from the manufacturer. They carry out repair and maintenance work.

Qualified electricians

Qualified electricians have a specialist technical education. Moreover, due to their knowledge and experience as well as knowledge of applicable regulations, they are able to carry out work on electrical equipment in an appropriate manner. They are able to identify potential hazards independently and prevent electrical damage to persons and property.

All work on electrical equipment must generally only be performed by a qualified electrician.

Safety-related information

2.4 Dangers



Here, you will find information about the different types of dangers or damage that can occur in connection with the operation of the Stop Roller.

Injury to persons

- Maintenance, installation and repair work on the unit must only be carried out by authorised technical personnel in compliance with the applicable provisions.
- Before switching on the Stop Roller, ensure that no unauthorised personnel are situated in the vicinity of the conveyor/conveying system.

Electricity

- Installation and repair work must only be carried out when the system has been disconnected from the power supply.
- Switch off the power to the Stop Roller and ensure that it cannot be unintentionally switched on again.

Rotating parts

- Keep fingers and hair away from moving parts.
- Persons with long hair should wear a hair net.
- Close-fitting work clothing should be worn.
- Do not wear items of jewellery such as necklaces or bands.

Work environment

- Remove any materials and objects that are not required from the working area.

Faults in operation

- Regularly check the Stop Roller for visible damage.
- In the event that smoke begins to form, unusual sounds are heard or the material to be conveyed becomes jammed or develops defects, switch off the power to the Stop Roller immediately and ensure that it cannot be unintentionally switched on again.
- Immediately contact specialist personnel to determine the cause of the malfunction.

Maintenance

- Since the product in question requires no maintenance, it is sufficient to simply examine the Stop Roller for visible damage on a regular basis.
- Never open the Stop Roller!

2.5 Interface to other devices

The integration of the Stop Roller into a conveyor system can create additional potential hazards. Such potential hazards are not covered by this operating manual and must be analysed during the development, installation and commissioning of the conveyor system as a whole.

- Following the integration of the Stop Roller into a conveyor system, the entire system must be checked for any new potential hazards that may be present before the conveyor is switched on.

The Stop Roller

3 The Stop Roller

3.1 Technical data

System voltage	24 V DC	48 V DC
Power	8 W	
Holding torque	2.5 Nm	
Length of the connecting cable	500 mm	
Connector version	M8, screw version, 3-pole	
Min. length (RL)	200 mm	
Max. length (RL)	1500 mm	
Ambient temperature in operation	0 °C to +40 °C	
Max. load capacity	350 N	
Attachment shaft on the cable side	Stainless steel, 11 mm HEX, M12 x 1 thread	
Pipe wall thickness	50 mm diameter: 1.5 mm 51 mm diameter: 2 mm	
Tube material	Galvanized steel, stainless steel	
Tube sleeve	PVC hose, 2 mm PU hose, 2 mm 2 mm lagging (51x2 stainless steel tube material only)	

All data applies for an ambient temperature of 20 °C.

RL = Reference length/order length

3.2 Selecting the Stop Rollers

The reliability of the Stop Rollers used depends on several parameters:

- Pitch angle/angle of inclination of the conveying system
- Conveying/infeed speed
- Weight of the material to be conveyed
- Material and length of the material to be conveyed



For safe operation, the final layout, and thus the number of Stop Rollers used, must be determined by the user on the basis of the intended specific use.



B10 = 50,000 (Static load, 50 kg, 10° inclination angle, ambient temperature 20 °C)

The Stop Roller

3.3 Dimensions

The dimensions of the conveyor rollers depend on the axle version. Sufficient axial clearance is already taken into account, therefore only the actual clearance between the side profiles is required when ordering.

RL = Reference length/order length

EL = Installation length, clearance between the side profiles

Stop Roller with female thread M8

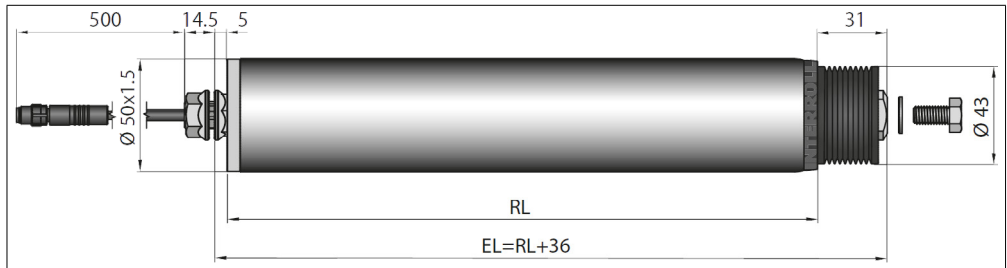

Stop Roller with hexagonal spring axle

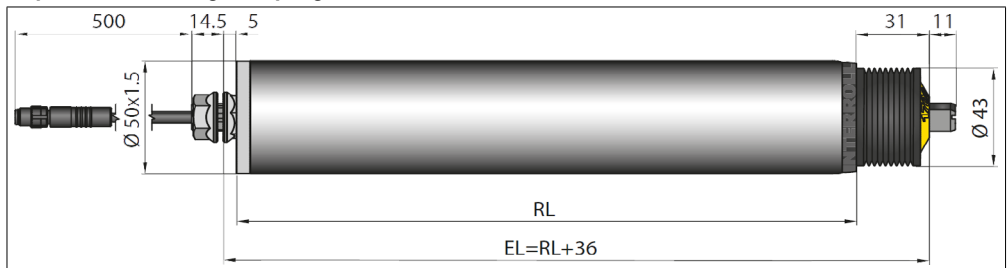

3.4 Rating plate

The information on the rating plate allows the Stop Roller to be identified. This is essential to be able to use the Stop Roller as intended.

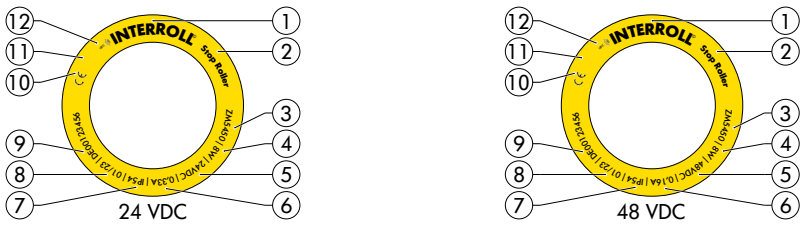

Rating plate

1 Manufacturer	7 Protection rate
2 Designation	8 Calendar week/year of manufacture
3 Type designation	9 Serial number with country code
4 Rated Power	10 CE marking
5 Rated voltage	11
6 Rated current	12 Reference to NFC chip in label

3.5 Applicable documentation

Product-specific data can be read out via the Interroll Product App and the NFC chip integrated in the type plate. The Interroll Product App is available in all known app stores:



Adapter for Stop Roller

4 Adapter for Stop Roller

NOTE

Damage to the held goods due to incorrectly set delay time!

- Select the delay time so that the connected RollerDrive operates safely in closed-loop operation (zero motion hold).

The Stop Roller is always delivered with an adapter.

In addition to protecting the connecting cable, the task of the adapter is to eliminate voltage peaks when switching the Stop Roller.

Delay times are set via a rotary coding switch. This delays the time between switching on the system voltage and switching off the stop function of the Stop Rollers.

4.1 Adapter dimensions

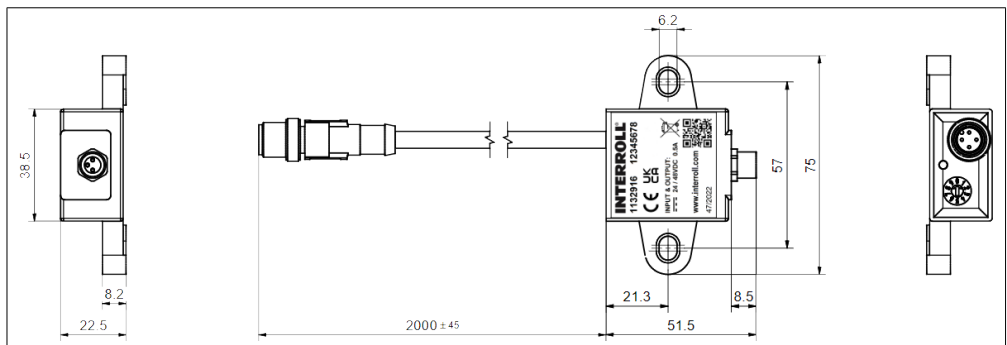

4.2 Technical data

System voltage, not stopped	22–51.5 V DC
System voltage, stopped	0–19 V DC
Rated current incl. 24 V Stop Roller	0.3 A
Rated current incl. 48 V Stop Roller	0.2 A
Length of the connection cable (2 x 2.5 mm ²)	2000 mm
Connector version	M12, screw version, 4-pole
Protection rate	IP54
Ambient temperature in operation	0 °C to +40 °C

All data applies for an ambient temperature of 20 °C.

4.3 Coding switch switching stages

NOTE

No transfer of the set delay time.



- Only change the delay time when the operating voltage is switched off.

Switch position	Delay time [seconds]
0	0
1	2
2	4
3	6
4	10
5	14
6	17
7	20
8	25
9 (delivery condition)	29

4.4 LED

Status	Meaning
LED off	System voltage off, Stop Roller brakes
LED flashes	Set delay time running
LED on	System voltage on, Stop Roller free

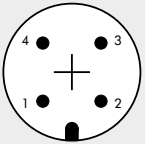
4.5 Adapter connection pin assignment

	Connection	Supply cable plug, M12 x 1	Stop Roller connection socket
	1	 24/48 V DC	24/48 V DC
	2	-	-
	3	 GND	GND
	4	-	x

Transport and storage

5 Transport and storage

5.1 Transport



CAUTION

Risk of injury from improper transport.

- Transport operations must only be carried out by authorised, qualified personnel.
-

Please note the following:

- Avoid heavy impacts during transport.
- Check each Stop Roller after transport for any visible damage.
- If any damage has been identified, photograph the damaged parts.
- In the event that damage has been incurred during transport, inform the shipping agent or Interroll immediately to ensure that you do not lose any potential damage claims.
- Do not expose the Stop Rollers to any strong fluctuations in temperature, since this can lead to condensation forming.

5.2 Storage



CAUTION

Risk of injury due to improper storage.

- Ensure that the Stop Rollers are stored safely.
-

Please note the following:

- Do not stack pallets on top of one another.
- Check each Stop Roller after storage for any visible damage.

6 Assembly and installation

6.1 Warning notices for installation



CAUTION

Risk of crushing due to rotating parts.

- Do not place your fingers between the Stop Roller and the PolyVee belt.
- Install protective equipment (e.g. Interroll PolyVee finger guard) to prevent fingers from getting caught in the PolyVee belt or round belt.
- Affix suitable warning notices/pictograms to the conveyor.

NOTE

An improper approach to installing the Stop Roller can lead to material damage or reduce the service life of the Stop Roller.

- To preserve the interior of the Stop Roller, do not allow the Stop Roller to fall or for it to be used in an improper fashion.
- Check each Stop Roller before assembly for any visible damage.
- To prevent the inner connections from being damaged, do not hold, carry or secure the Stop Roller by the cable.
- Do not use force to insert the Stop Roller into the side profile. It must be inserted gently into the side profile.
- Pay attention to the correct tightening torque of the Stop Roller hexagonal nut to prevent the shaft in the side profile from rotating and the Stop Roller cable from twisting (see „Securing the Stop Roller in the side profile“ on page 22).
- Do not twist the Stop Roller cable.

Assembly and installation

6.2 Installing the Stop Roller

Installing the attachment shaft

NOTE

Internal parts of the Stop Roller can be damaged through improper handling.

- Do not fit the fastening nut yet
 - Ensure correct equipotential bonding of all metallic elements of the conveyor unit (Stop Roller, side profile, supporting structure, etc.). Improper earthing can lead to a build-up of static charge, which can result in a malfunction or premature failure of the Stop Roller and/or the connected control system.
 - Remove packaging material and transport protection from the Stop Roller.
-  To guarantee safe equipotential bonding of the Stop Roller, the fastening nut must be in direct contact with the metallic surface of the earthed side profile.
- If necessary, remove the coating of the side profile in the area of the fastening nut.
 - Insert the Stop Roller cable and attachment shaft into the hex hole provided (min. 11.2 mm) or round hole (min. 12.2 mm) of the side profile.

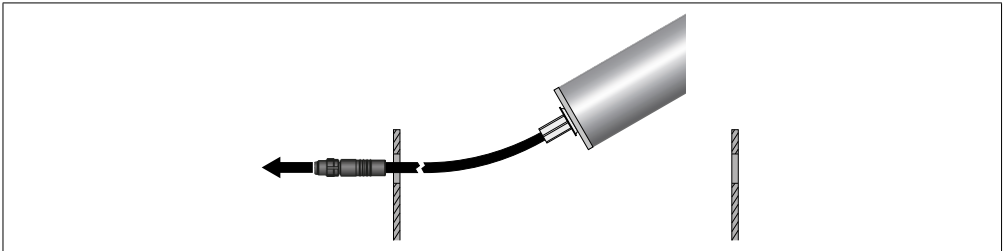

Assembly and installation

Attaching the non-cable side

Two examples are provided:

Inserting the hexagonal spring shaft

- Press the spring shaft inwards and align the shaft so that it corresponds to the opening in the side profile.

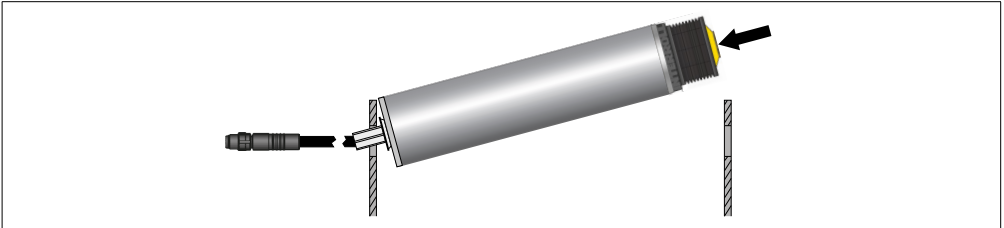

- Release the hexagonal spring shaft so that it springs into the opening of the side profile.



Inserting the internal thread shaft pin

- Place a washer on a M8x20 screw.
- Align the Stop Roller with the opening in the side profile and insert the M8 screw with the washer into the opening. Secure the shaft pin with an open-ended spanner to prevent it from twisting (depending on the version of the shaft pin, the width across flats will be 13 mm or 19 mm).

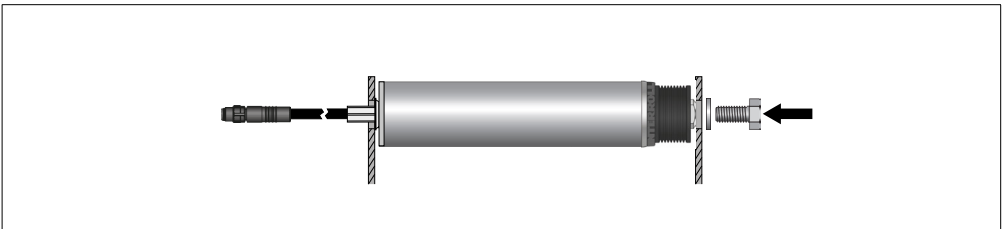

- Tighten the screw using a torque spanner with a tightening torque of 20 Nm.



If the parts used for attaching the Stop Roller are not the parts that have been supplied by Interroll, it is important to ensure that the attachment is secure enough that it will not twist.

Assembly and installation

Securing the Stop Roller in the side profile

A nut is located close to the bearing housing on the attachment shaft. This inner nut is pre-fitted and secured in the correct position.



Do not twist the inner nut.

- Secure the inner nut with a flattened counter ratchet with a 17 mm width across flats (accessory) to prevent it from twisting.
- Slide the nut included in the scope of delivery over the Stop Roller line and screw it onto the attachment shaft.

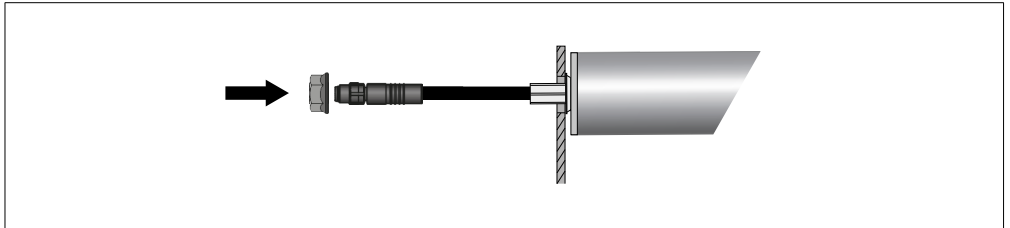

- Tighten the nut using a torque spanner with a tightening torque of 70 Nm.

6.3 Installation tool (accessory)



For the installation of the PolyVee belt, we recommend using the PolyVee clamping aid, which is available as an accessory.

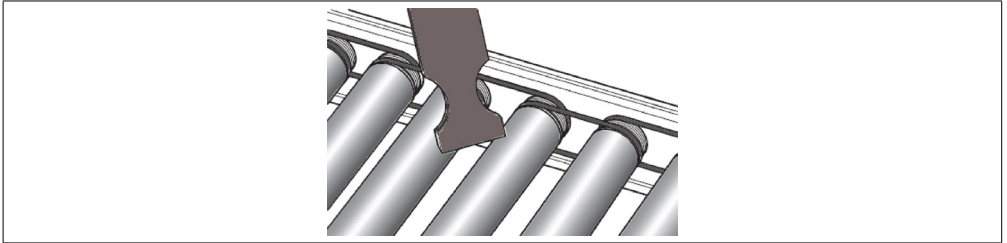

- Attach the first roller.
- Position the PolyVee clamping aid between the attached roller and the roller/Stop Roller that has not yet been attached.
- Rotate the PolyVee clamping aid by 90° so that the rollers are positioned in the cut-outs intended for them.
- The belt is optimally tensioned and a roller/Stop Roller is properly aligned horizontally and vertically. An internal thread attachment is consequently aligned with the attachment hole in the side profile.

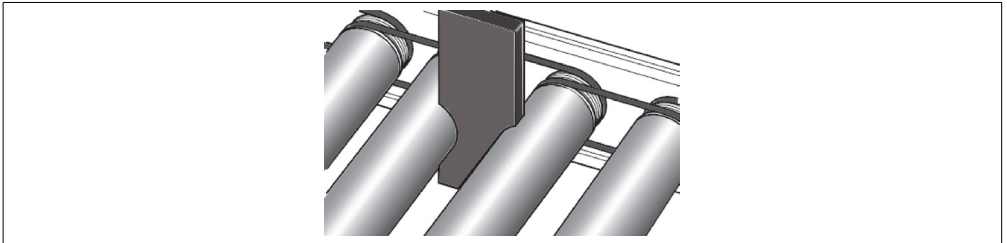

The PolyVee clamping aid is intended for the 75 mm and 100 mm roller pitches and designed for rollers and Stop Rollers with a diameter of 50 mm.

Assembly and installation

6.4 The Interroll Interlock (accessories)

The Interroll Interlock is slipped over the cable of the Stop Roller and attached to the conveyor frame.

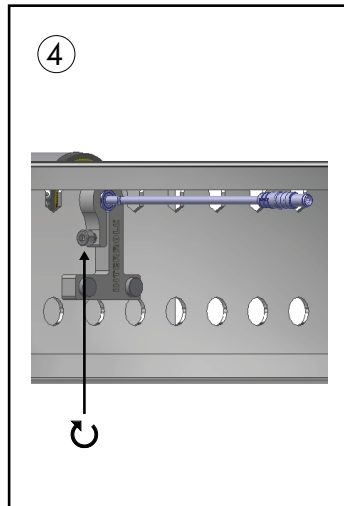
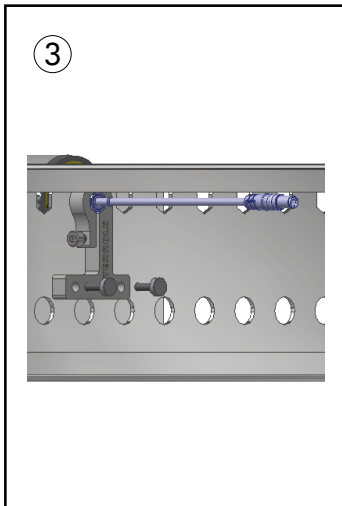
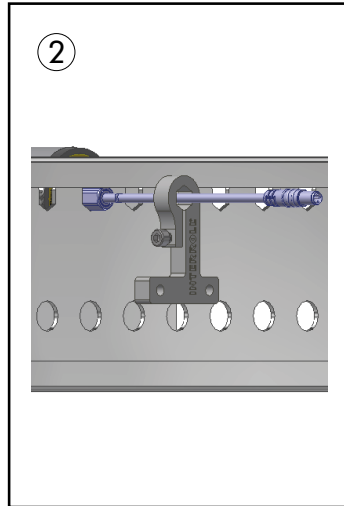
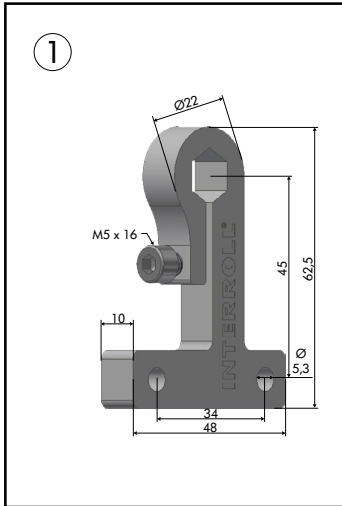

6.5 Electrical installation



WARNING

Risk of crushing from uncontrolled start-up of the conveyor system.

- Before connecting the Stop Roller, switch off the power to the conveyor system and ensure that it cannot be unintentionally switched on again.

NOTE

Risk of material damage to the Stop Roller and/or the Stop Roller cables.

- Never operate the Stop Roller without the supplied adapter.
 - Never operate a 24 V Stop Roller on 48 V, as this will lead to irreparable damage to the device.
 - Never operate the Stop Roller with an alternating current (AC), as this may result in irreparable damage to the device.
 - Do not expose the Stop Roller connector to excessively high tensile or pressure loads. Bending the Stop Roller cables or sliding the attachment nut on too forcefully may damage the insulation of the cables, which may lead to the failure of the Stop Roller.
 - Permissible bending radii: Simple bending 15 mm, multiple bending 50 mm.
- Connect the Stop Roller plug to the corresponding connector of the supplied adapter.
- Connect the plug of the Stop Roller adapter to an M12 ASi adapter (1134054) which is pierced into the ribbon cable of the RollerDrive supply voltage of the Interroll MultiControl.
- or
- Cut off the plug of the Stop Roller adapter and connect it directly to the Interroll power supply unit.



If there is increased feedback due to the motor rollers being switched off, the brake may be applied with a delay.

If necessary, the Stop Roller must be switched separately.

Start-up and operation

7 Start-up and operation

7.1 Warning notices for start-up and operation



WARNING

Risk of crushing and potential hazards from rotating parts due to uncontrolled start-up of the Stop Roller.

- Do not reach with your fingers between the Stop Roller and the drive medium.
 - Do not remove the protective equipment.
 - Keep fingers, hair and loose clothing away from the Stop Roller.
-



The stop process can lead to a perceptible noise development of the friction partners within the module.

7.2 Start-up

Check before the initial start-up

- Ensure that there are no points of contact between objects and rotating/moving parts.
- Ensure that all screws have been tightened according to the specifications.
- Ensure that no additional hazards are formed through the interfaces to other components.
- Ensure that the wiring conforms to specifications and legal provisions.
- Ensure that no persons are in the hazardous areas by the conveyor system.
- Check all protective equipment.

8 Maintenance and cleaning



WARNING

Risk of injury from following incorrect procedure.

- Maintenance and repair work must only be carried out by authorised and trained (specialist) personnel.
- Maintenance and repair work must only be carried out when the system has been disconnected from the power supply. Switch off the power to the Stop Roller and ensure that it cannot be unintentionally switched on again.
- Put up signs to indicate that maintenance or cleaning work is being carried out.

8.1 Maintenance

Checking the Stop Roller

If the Stop Roller is not secured according to the installation instructions (see „Installing the Stop Roller“ on page 20), it may rotate in the side profile. This means that the Stop Roller cable may twist and become damaged.

- One month after the Stop Roller has been installed, check to ensure it is still firmly seated in the side profile and tighten it with a torque spanner if necessary.
- Check the Stop Roller every month for any visible damage.
- Once a year, ensure that the shaft of the Stop Roller is still correctly secured in the side profile.
- Each stop process leads to wear of the friction partners within the module.
Regularly check whether the expected function is fulfilled.

Replacing the Stop Roller

If the friction partners within the Stop Roller no longer perform as expected, or the Stop Roller is damaged or defective, it must be replaced..



Do not attempt to open the Stop Roller.

- Install a new Stop Roller (see „Installing the Stop Roller“ on page 20).

8.2 Cleaning

- Remove any foreign bodies and coarse impurities from the surface of the roller.
- Minor impurities can be removed using a damp cloth.
- Do not use any sharp-edged tools to clean the Stop Roller.

Assistance in the event of faults

9 Assistance in the event of faults



WARNING

Risk of injury from following incorrect procedure.

- Troubleshooting must only be carried out by authorised, qualified personnel.
- Troubleshooting must only be carried out when the system has been disconnected from the power supply.
- Switch off the power to the Stop Roller and ensure that it cannot be unintentionally switched on again.

9.1 Troubleshooting

Fault	Possible cause	Remedy
Stop Roller brake does not open.	No/incorrect supply voltage.	Check the 24 V DC/48 V DC voltage supply.
	The Stop Roller connector is not connected correctly.	Check the cable connection.
	Stop Roller cable damaged.	Check the Stop Roller cable for damage. If the cable is defective, replace the Stop Roller.
	Line protection triggered inside the adapter	Check Stop Roller and adapter.

10 Decommissioning and disposal



CAUTION

Risk of injury from following incorrect procedure.

- Decommissioning must only be carried out by authorised, qualified personnel.
- Only decommission the Stop Roller when the system has been disconnected from the power supply.
- Switch off the power to the Stop Roller and ensure that it cannot be unintentionally switched on again.

10.1 Decommissioning

- Disconnect the Stop Roller cable from the adapter.
- Remove the outer nut from the motor shaft.
- If the Stop Roller is fitted with an internal thread shaft pin, remove the screw on the shaft.
- Remove the Stop Roller from the side profile.

10.2 Disposal



In principle, the operator is responsible for the proper and environmentally compatible disposal of the products.

In doing so, the implementation of the WEEE Directive 2012/19/EU in national laws must be observed.

Alternatively, Interroll offers to take back the products.

Contact:

de10_customerservice@interroll.com

Appendix

11 Appendix

11.1 Accessories

PolyVee belt

Number of ribs	Roller pitches +/-1 mm	Max. weight of material to be conveyed (kg)	Article number	Belt designation
3	60	300	S-1111216	256
3	75		S-1111219	286
3	90		S-1111221	314
3	100		S-1111223	336
3	120		S-1111225	376

PolyVee clamping aid

Article	Article number
PolyVee clamping aid	S-1101272

PolyVee finger guard (50 mm roller only)

Article	Article number
Roller pitch, 75 mm	S-8863
Roller pitch, 100 mm	S-8864

Tool

Article	Article number
Attachment nut	S-1101248
Counter wrench, SW13/SW17	S-1132933
Interlock	S-1120484

11.2 Declaration of Conformity

EU Declaration of Conformity

EMC Directive 2014/30/EU

RoHS Directive 2011/65/EU

The manufacturer

Interroll Engineering GmbH
Höferhof 16
42929 Wermelskirchen, Germany
Germany

hereby declares that the

- **Stop Roller incl. adapter**

conform to the applicable provisions and the associated CE marking in accordance with the aforementioned directives.

Authorised for compiling technical documentation:
Interroll Engineering GmbH, Höferhof 16, 42929 Wermelskirchen, Germany

i.v. 

Jörg Schiffler
Product Compliance Officer Interroll Engineering GmbH
Wermelskirchen, 17.01.2023

Appendix

11.3 UL

CERTIFICATE OF COMPLIANCE

Certificate Number UL-US-2330098-0
Report Reference E533494-20230720
Date 24-Jul-2023

Issued to: Interroll Engineering GmbH
Hoeferhof 16
Wermelskirchen, Nordrhein-Westfalen 42929
Germany

This is to certify that representative samples of NMTR - Power Circuit and Motor-mounted Apparatus
See Addendum Page for Product Designation(s).

Have been evaluated by UL in accordance with the Standard(s) indicated on this Certificate.

Standard(s) for Safety: UL 508, 18th Ed., Issue Date: 2018-03-30, Revision Date: 2021-07-08

Additional Information: See the UL Online Certifications Directory at <https://iq.ulprospector.com> for additional information

This Certificate of Compliance indicates that representative samples of the product described in the certification report have met the requirements for UL certification. It does not provide authorization to apply the UL Mark. Only the Authorization Page that references the Follow-Up Services Procedure for ongoing surveillance provides authorization to apply the UL Mark.

Only those products bearing the UL Mark should be considered as being UL Certified and covered under UL's Follow-Up Services.

Look for the UL Certification Mark on the product.

Deborah Jennings-Conner

Deborah Jennings-Conner, VP Regulatory Services

UL LLC

Any information and documentation involving UL Mark services are provided on behalf of UL LLC (UL) or any authorized licensee of UL. For questions, please contact a local UL Customer Service Representative at <https://ul.com/about/locations>



CERTIFICATE OF COMPLIANCE

Certificate Number UL-CA-2325786-0
Report Reference E533494-20230720
Date 24-Jul-2023

Issued to: Interroll Engineering GmbH
Hoeferhof 16
Wermelskirchen, Nordrhein-Westfalen 42929
Germany

This is to certify that representative samples of NMTR7 - Power Circuit and Motor-mounted Apparatus Certified for Canada
See Addendum Page for Product Designation(s).

Have been evaluated by UL in accordance with the Standard(s) indicated on this Certificate.

Standard(s) for Safety: CSA C22.2 No. 14 , Edition: 13, Issue Date: 2018-03

Additional Information: See the UL Online Certifications Directory at <https://iq.ulprospector.com> for additional information

This Certificate of Compliance indicates that representative samples of the product described in the certification report have met the requirements for UL certification. It does not provide authorization to apply the UL Mark. Only the Authorization Page that references the Follow-Up Services Procedure for ongoing surveillance provides authorization to apply the UL Mark.

Only those products bearing the UL Mark should be considered as being UL Certified and covered under UL's Follow-Up Services.

Look for the UL Certification Mark on the product.

Deborah Jennings-Comer, VP Regulatory Services

UL LLC

Any information and documentation involving UL Mark services are provided on behalf of UL LLC (UL) or any authorized licensee of UL. For questions, please contact a local UL Customer Service Representative at <http://ul.com/aboutus/contact>



Adresse du fabricant

Interroll Engineering GmbH
Höferhof 16
D-42929 Wermelskirchen
Tél. +49 2193 23 0
Fax +49 2193 2022
www.interroll.com

Contenu

Nous nous efforçons d'assurer l'exactitude, la rapidité et l'exhaustivité des informations et avons soigneusement préparé le contenu de ce document. Indépendamment de cela, les erreurs et les changements sont expressément réservés.

Droit d'auteur / protection de la propriété industrielle

Les textes, images, graphiques et autres éléments semblables, ainsi que leur disposition, sont régis par la protection des droits d'auteur et d'autres lois de protection. Toute forme de reproduction, de modification, de transmission ou de publication partielle ou entière de ce document est interdite.

Ce document est destiné exclusivement à donner des informations et à l'opération selon les dispositions et ne justifie aucune imitation des produits concernés.

Tous les signes contenus dans ce document (marques protégées, comme des logos et des désignations commerciales) sont la propriété de Interroll Holding AG, CH ou de tiers et ne doivent pas être utilisés, copiés ou distribués sans autorisation écrite et préalable.

Version online - convient uniquement pour l'impression couleur!

1	Informations produit	37
1.1	Description du produit	37
1.2	Avertissements dans ce document	38
1.3	Symboles	39
2	Informations concernant la sécurité	40
2.1	Utilisation conforme aux dispositions	40
2.2	Utilisation contraire aux dispositions	40
2.3	Qualification du personnel	41
2.4	Dangers	42
	Dommages physiques	42
	Électricité	42
	Pièces rotatives	42
	Environnement de travail	42
	Pannes de fonctionnement	42
	Maintenance	42
2.5	Interface avec d'autres appareils	43
3	Le Stop Roller	44
3.1	Données techniques	44
3.2	Sélection du Stop Roller	45
3.3	Dimensions	46
3.4	Plaque signalétique	47
3.5	Documentation en vigueur	47
4	Adaptateur pour le Stop Roller	48
4.1	Dimensions de l'adaptateur	48
4.2	Données techniques	48
4.3	Niveaux de commutation du commutateur de codage	49
4.4	LED	49
4.5	Affectation des broches du raccordement de l'adaptateur	49
5	Transport et stockage	50
5.1	Transport	50
5.2	Stockage	50

Sommaire

6	Montage et installation	51
6.1	Avertissements concernant le montage	51
6.2	Installer le Stop Roller	52
	Insertion de l'axe de fixation	52
	Fixation du côté non câblé	53
	Fixation du Stop Roller dans le profil latéral	54
6.3	Outil de montage (accessoires)	55
6.4	L'Interlock Interroll (en option)	56
6.5	Installation électrique	57
7	Mise en service et fonctionnement	58
7.1	Avertissements concernant la mise en service et le fonctionnement	58
7.2	Mise en service	58
	Contrôle avant la première mise en service	58
8	Maintenance et nettoyage	59
8.1	Maintenance	59
	Vérifier le Stop Roller	59
	Remplacer le Stop Roller	59
8.2	Nettoyage	59
9	Aide en cas de pannes	60
9.1	Recherche d'erreurs	60
10	Démontage et élimination	61
10.1	Démontage	61
10.2	Élimination	61
11	Annexe	62
11.1	Accessoires	62
	Courroie PolyVee	62
	Dispositif d'aide à la tension PolyVee	62
	Protection des doigts PolyVee (rouleau de 50 mm seulement)	62
	Outil	62
11.2	Déclaration de conformité	63
11.3	UL	64

1 Informations produit

1.1 Description du produit



Sur les convoyeurs inclinés, il est important que les entraînements, comme le RollerDrive EC5000, maintiennent les produits transportés en position pendant le convoyage à l'arrêt. En cas de panne de la tension système, les entraînements ne sont plus en mesure de le faire.

Pour éviter que les produits transportés ne se déplacent en descente, il est possible d'utiliser le Stop Roller. Il maintient en position les produits transportés qui se sont arrêtés ou arrête les produits transportés qui sont encore en mouvement dès que la tension système de 24 V CC ou 48 V CC est coupée.

Le Stop Roller peut être relié aux rouleaux de convoyeur et au RollerDrive par des courroies PolyVee.

Une zone de convoyage ainsi conçue offre une protection optimale contre les mouvements involontaires des produits transportés dans les descentes à rouleaux.

Le raccordement du Stop Roller à l'adaptateur se fait par un connecteur M8 et le raccordement de l'adaptateur à l'alimentation électrique du système par un connecteur M12.

La notice d'utilisation fait partie du produit et contient des remarques et informations importantes sur les différentes phases de fonctionnement du Stop Roller. Elle décrit le Stop Roller au moment de sa livraison par Interroll.

Vous trouverez la version actuelle de la présente notice d'utilisation sur Internet à l'adresse : www.interroll.com

Toutes les informations et remarques de la présente notice d'utilisation ont été rassemblées en tenant compte des normes et directives en vigueur et de l'état de la technique.

- Pour un fonctionnement sans problème et sûr, et pour d'éventuelles revendications de garantie, veuillez lire d'abord la notice d'utilisation et suivre les remarques.
- Conservez la notice d'utilisation à proximité du Stop Roller.
- Transmettez la notice d'utilisation à tout propriétaire ou utilisateur ultérieur.



Le fabricant n'assume aucune responsabilité pour les dommages et pannes de fonctionnement qui résultent du non-respect de la présente notice d'utilisation.



Si vous avez encore des questions après avoir lu la notice d'utilisation, contactez le service client d'Interroll. Vous trouverez des interlocuteurs proches de vous sur Internet à l'adresse www.interroll.com

Pour toute remarque ou suggestion relatives à nos notices d'utilisation, rendez-vous sur manuals@interroll.com

Informations produit

1.2 Avertissements dans ce document

Les avertissements sont mentionnés dans le contexte dans lequel un danger peut survenir, sur lequel porte l'avertissement. Ils sont organisés selon le modèle suivant :



MOT CLÉ

Nature et source du danger

Conséquence(s) en cas de non-respect

➤ Mesure(s) pour éviter le danger

Les avertissements caractérisent la nature et la gravité des conséquences si les mesures pour éviter le danger ne sont pas respectées.



DANGER

Désigne un danger immédiat !

Si les mesures pour éviter le danger ne sont pas respectées, les conséquences sont le décès ou de graves blessures.

➤ Mesures pour éviter



AVERTISSEMENT

Désigne une situation potentiellement dangereuse !

Si les mesures pour éviter le danger ne sont pas respectées, les conséquences peuvent être le décès ou de graves blessures.

➤ Mesures pour éviter



ATTENTION

Désigne une situation éventuellement dangereuse !

Si les mesures pour éviter le danger ne sont pas respectées, les conséquences peuvent être des blessures légères ou moyennes.

➤ Mesures pour éviter

REMARQUE

Désigne une situation qui peut entraîner des dommages matériels.

- Mesures pour éviter

1.3 Symboles



Ce symbole indique des informations utiles et importantes.

- ✓ Ce signe désigne une condition qui doit être remplie avant les travaux de montage ou de maintenance.



Ce symbole désigne des informations générales concernant la sécurité.

- Ce signe indique qu'une action est requise.
- Ce signe indique des énumérations.

Informations concernant la sécurité

2 Informations concernant la sécurité

2.1 Utilisation conforme aux dispositions

Le Stop Roller est destiné à être utilisé pour maintenir des marchandises transportées statiques sur des voies de transport inclinées.



Le freinage dynamique est possible, mais doit rester l'exception !

Le Stop Roller convient aux convoyeurs à rouleaux gravitaires avec un fonctionnement continu ou sans pression du convoyeur d'accumulation, aux extrémités des trieurs avec un angle d'inclinaison compris entre 2° et 15°. Il contient des marchandises transportées de 0,5 kg à 50 kg.

Le Stop Roller doit être utilisé uniquement avec l'adaptateur fourni.



Selon les données techniques, les valeurs de raccordement électrique du Stop Roller se situent dans une plage de faible puissance (24 V, 0,33 A ou 48 V, 0,16 A et donc 8 W chacun).

Grâce à l'adaptateur homologué UL et au fusible intégré (0,5 A), nous considérons que le fonctionnement du Stop Roller est sûr.

Le Stop Roller peut exclusivement être utilisé dans un environnement industriel à des fins industrielles dans le cadre des limites de puissance fixée et indiquées dans les Données techniques.

Il doit être intégré dans une unité de convoyage ou une installation de convoyage avant d'être mis en service.



Le Stop Roller n'est pas un élément de sécurité et ne doit pas être utilisé pour la protection des personnes ! La mauvaise utilisation du produit peut entraîner des blessures graves !

2.2 Utilisation contraire aux dispositions

Tout usage allant au-delà de l'utilisation conforme aux dispositions n'est pas considéré conforme aux dispositions ou doit le cas échéant être approuvé par la société Interroll Engineering GmbH.

Toute modification par transformation du Stop Roller ou montage sur le Stop Roller est interdite !

L'installation dans des locaux dans lesquels des matériaux peuvent former des atmosphères explosives/poussiéreuses, ainsi que l'utilisation dans le domaine médico-pharmaceutique sont interdites.

L'installation dans des locaux non protégés exposés aux intempéries ou des zones dans lesquelles la technique est affectée et peut dysfonctionner à cause des conditions climatiques n'est pas considéré comme une utilisation conforme aux dispositions.

L'utilisation du Stop Roller n'est pas destinée aux consommateurs particuliers ! L'utilisation dans une habitation est interdite sans contrôle supplémentaire et sans utiliser des mesures de protection CEM adaptées en conséquence !

Le Stop Roller n'est pas adapté pour maintenir des personnes.

2.3 Qualification du personnel

Un personnel non qualifié ne peut pas identifier les risques et est donc exposé à des risques plus élevés.

- Ne confier les activités décrites dans la présente notice d'utilisation qu'à un personnel qualifié.
- L'opérateur est responsable du fait que le personnel respecte les dispositions et règles en vigueur localement pour des travaux en sécurité et en conscience du danger.

La présente notice d'utilisation s'adresse aux groupes cibles suivants :

Personnel d'exploitation

Le personnel d'exploitation a été instruit sur l'utilisation et le nettoyage de l'Interroll RollerDrive et sur le respect des consignes de sécurité.

Personnel de service

Le personnel de service dispose d'une formation technique spécialisée ou a suivi une formation du fabricant et effectue les travaux de maintenance et de réparation.

Électriciens qualifiés

Un électricien qualifié dispose d'une formation technique et doit également effectuer les travaux sur les installations électriques de manière conforme sur la base de ses connaissances et de son expérience et des connaissances des dispositions applicables dans la situation. Il peut identifier seul les éventuels dangers et éviter les dommages corporels et matériels causés par la tension électrique.

L'ensemble des travaux sur l'installation électrique doivent en principe être effectués uniquement par des électriciens qualifiés.

Informations concernant la sécurité

2.4 Dangers



Vous trouverez ici des informations sur les différents types de dangers ou de dommages qui peuvent survenir dans le cadre de l'utilisation du Stop Roller.

Dommages physiques

- Ne faire réaliser les travaux de maintenance, d'installation et de réparation sur l'appareil que par un personnel spécialisé habilité en respectant les dispositions en vigueur.
- S'assurer avant de mettre en marche le Stop Roller qu'aucun personnel non autorisé ne se trouve à proximité du convoyeur / de l'installation de convoyage.

Électricité

- Ne réaliser des travaux d'installation et de maintenance qu'en l'absence de courant.
- Mettre le Stop Roller hors tension et le sécuriser contre une remise en marche involontaire.

Pièces rotatives

- Tenir les doigts et les cheveux hors de portée des pièces rotatives.
- Porter un filet sur les cheveux longs.
- Porter des vêtements de travail près du corps.
- Ne pas porter de bijoux comme des chaînes et des bracelets.

Environnement de travail

- Retirer le matériel et les objets non nécessaires de la zone de travail.

Pannes de fonctionnement

- Contrôler régulièrement la présence de dommages visibles sur le Stop Roller.
- En cas de formation de fumée, de bruits inhabituels ou de produit transporté bloqué ou défectueux, mettre immédiatement le Stop Roller hors tension et le sécuriser contre une remise en marche involontaire.
- Contacter immédiatement le personnel spécialisé pour évaluer la cause de la panne.

Maintenance

- Étant donné qu'il s'agit d'un produit sans maintenance, il suffit de contrôler régulièrement la présence de dommages visibles sur le Stop Roller.
- Ne jamais ouvrir le Stop Roller !

2.5 Interface avec d'autres appareils

Lors de l'intégration du Stop Roller dans une installation de convoyage, des zones dangereuses peuvent apparaître. Ces zones dangereuses ne font pas l'objet de la présente notice d'utilisation et doivent être analysées lors du développement, de l'installation et de la mise en service de l'installation de convoyage.

- Après intégration du Stop Roller dans une installation de convoyage, l'installation complète doit être vérifiée par rapport à de nouvelles zones dangereuses éventuelles avant de mettre en marche le convoyeur.

Le Stop Roller

3 Le Stop Roller

3.1 Données techniques

Tension système	24 V CC	48 V CC
Puissance	8 W	
Couple de maintien	2,5 Nm	
Longueur du câble de raccordement	500 mm	
Version des connecteurs	M8, version vissée, 3 pôles	
Longueur min. (RL)	200 mm	
Longueur max. (RL)	1500 mm	
Température ambiante en fonctionnement	0 °C à +40 °C	
Capacité de charge max.	350 N	
Axe de fixation côté câble	Acier inoxydable, 11 mm HEX, filetage M12 x 1	
Épaisseur de paroi du tube	ø 50 mm: 1,5 mm ø 51 mm: 2 mm	
Matériau du tube	Acier zingué, acier inoxydable	
Gaine pour tube	Tube PVC 2 mm Tube PU 2 mm Revêtement en caoutchouc 2 mm (51x2 tube en acier inoxydable uniquement)	

Toutes les données sont valables pour une température ambiante de 20 °C.

LR = longueur de référence / longueur de commande

3.2 Sélection du Stop Roller

La fiabilité du Stop Roller utilisé dépend de plusieurs paramètres :

- Angle d'inclinaison / de pente du convoyeur
- Vitesse de transport / d'insertion
- Poids du produit transporté
- Matériau et longueur du produit transporté



Pour un fonctionnement sécurisé, l'agencement définitif, et donc le nombre de Stop Roller utilisés, doivent être déterminés par l'utilisateur en fonction de l'utilisation concrète prévue.



B10 = 50 000 (charge statique, 50 kg, angle d'inclinaison 10°, température ambiante 20 °C)

Le Stop Roller

3.3 Dimensions

Les dimensions du rouleau de convoyeur dépendent de la version de l'axe. Un jeu axial suffisant est déjà pris en compte, c'est pourquoi seule l'écartement réel entre les profils latéraux est nécessaire lors d'une commande.

LR = longueur de référence / longueur de commande

LU = longueur utile, écartement entre les profils latéraux

Stop Roller avec taraudage M8

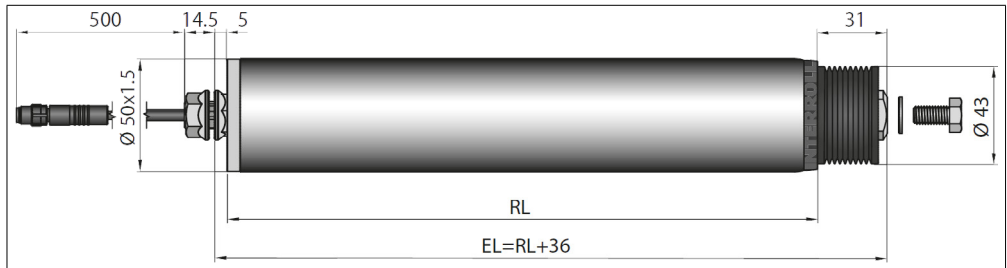

Stop Roller avec axe à ressort hexagonal

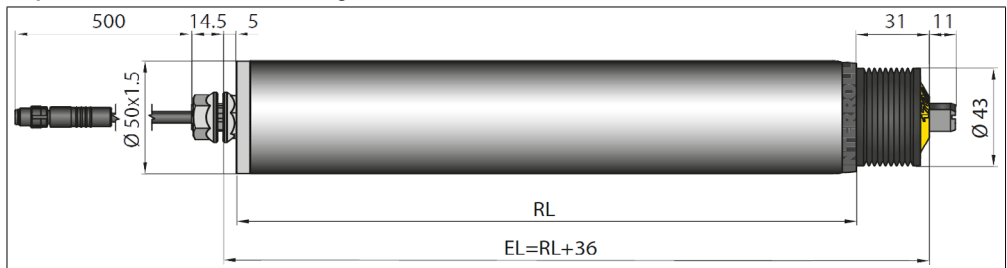

3.4 Plaque signalétique

Les informations sur la plaque signalétique permettent d'identifier le Stop Roller. C'est indispensable pour pouvoir utiliser le Stop Roller conformément aux dispositions.

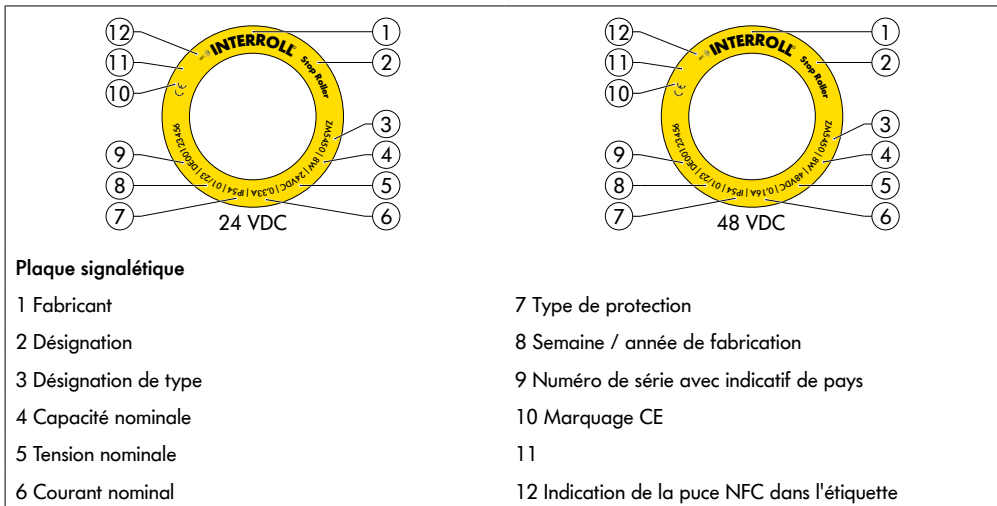

3.5 Documentation en vigueur

Les données spécifiques au produit peuvent être lues via l'application Interroll Product App et la puce NFC intégrée dans la plaque signalétique. L'application Interroll Product App est disponible dans tous les App Stores connus :



Adaptateur pour le Stop Roller

4 Adaptateur pour le Stop Roller

REMARQUE

Endommagement des marchandises retenues en raison d'un délai de temporisation mal réglé !

- Régler la temporisation de manière à ce que le RollerDrive connecté fonctionne en toute sécurité en mode régulé (Zero Motion Hold).

Le Stop Roller est toujours livré avec un adaptateur.

En plus de protéger le câble de raccordement, la tâche de l'adaptateur est d'éliminer les pics de tension lors de la commutation du Stop Roller.

Un commutateur de codage rotatif permet de régler les temporisations. Le temps entre la mise sous tension du système et la désactivation de la fonction d'arrêt du Stop Roller est temporisé.

4.1 Dimensions de l'adaptateur

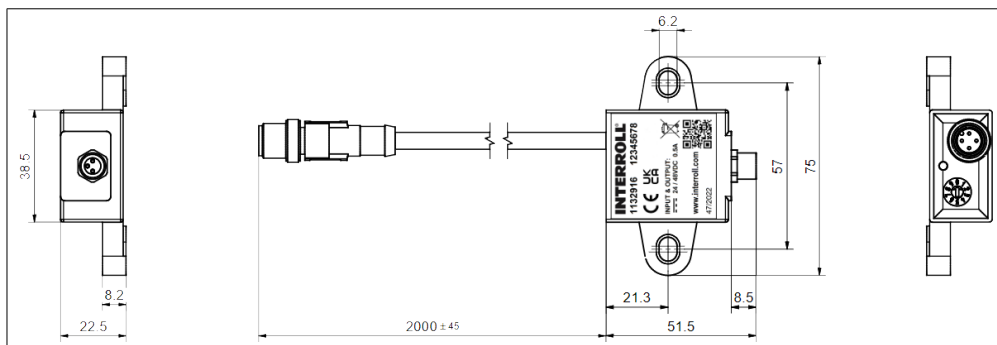

4.2 Données techniques

Tension système, non arrêtée	22 - 51,5 V DC
Tension système, arrêtée	0 - 19 V DC
Courant nominal incl. Stop Roller 24 V	0,3 A
Courant nominal incl. Stop Roller 48 V	0,2 A
Longueur du câble de raccordement (2 x 2,5 mm ²)	2 000 mm
Version des connecteurs	M12, version vissée, 4 pôles
Type de protection	IP54
Température ambiante en fonctionnement	0 °C à +40 °C

Toutes les données sont valables pour une température ambiante de 20 °C.

Adaptateur pour le Stop Roller

4.3 Niveaux de commutation du commutateur de codage

REMARQUE

Pas de prise en compte de la temporisation réglée !



- Modifier la temporisation uniquement lorsque la tension de service est coupée.

Position de commutation	Temporisation [secondes]
0	0
1	2
2	4
3	6
4	10
5	14
6	17
7	20
8	25
9 (condition de livraison)	29

4.4 LED

État	Signification
LED éteinte	Tension système coupée, freins Stop Roller
LED clignotante	Temporisation réglée en cours
LED allumée	Tension système activée, Stop Roller débloqué

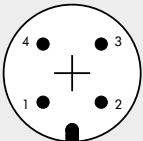
4.5 Affectation des broches du raccordement de l'adaptateur

	Raccordement	Prise du câble d'alimentation M12 x 1	Connecteur du raccordement du Stop Roller
	1 	24/48 V CC	24/48 V CC
	2	-	-
	3 	GND	GND
	4	-	x

Transport et stockage

5 Transport et stockage

5.1 Transport



ATTENTION

Risque de blessure à cause d'un transport non conforme !

- Ne faire réaliser les travaux de transport que par un personnel spécialisé autorisé.

Il convient de respecter les consignes suivantes :

- Éviter les chocs sévères pendant le transport.
- Contrôler la présence de dommages visibles sur chaque Stop Roller après le transport.
- Photographier les pièces endommagées en cas de dommages constatés.
- En cas de dommages causés par le transport, informer immédiatement le transporteur et Interroll pour ne pas perdre d'éventuels droits à des dommages-intérêts.
- Ne pas exposer le Stop Roller à de fortes variations de température, car cela peut entraîner la formation de condensation.

5.2 Stockage



ATTENTION

Risque de blessure en cas de stockage non conforme !

- Veiller au stockage en toute sécurité du Stop Roller.

Il convient de respecter les consignes suivantes :

- Ne pas empiler les palettes.
- Contrôler la présence de dommages visibles sur chaque Stop Roller après le stockage.

6 Montage et installation

6.1 Avertissements concernant le montage



ATTENTION

Risque de pincement à cause des pièces rotatives !

- Ne mettez pas vos doigts entre le Stop Roller et la courroie PolyVee.
- Poser un équipement de protection (p. ex. protection pour les doigts PolyVee Interroll) pour éviter que les doigts soient pincés dans la courroie PolyVee ou la courroie ronde.
- Apposer des avertissements / pictogrammes appropriés sur le convoyeur.

REMARQUE

Une mauvaise manipulation lors du montage du Stop Roller peut entraîner des dommages matériels ou un raccourcissement de la durée de vie du Stop Roller.

- Ne pas faire tomber le Stop Roller et ne pas l'utiliser de manière non conforme pour éviter des dommages à l'intérieur du Stop Roller.
- Contrôler la présence de dommages visibles sur chaque Stop Roller avant le montage.
- Ne pas tenir, porter ou fixer le Stop Roller par le câble pour éviter que les connexions internes soient endommagées.
- Ne pas placer le Stop Roller avec violence dans le profil latéral. Il doit être placé délicatement dans le profil latéral.
- Veiller au couple de serrage correct de l'écrou six pans du Stop Roller pour empêcher un mouvement de l'axe dans le profil latéral et une torsion du câble du Stop Roller (voir „Fixation du Stop Roller dans le profil latéral” sur la page 54).
- Ne pas tordre le câble du Stop Roller.

Montage et installation

6.2 Installer le Stop Roller

Insertion de l'axe de fixation

REMARQUE

Endommagement des pièces à l'intérieur du Stop Roller en raison d'une mauvaise manipulation !

- Ne pas monter encore l'écrou de fixation
 - Assurer une compensation correcte du potentiel de tous les éléments métalliques de l'unité de convoyage (Stop Roller, profil latéral, construction de support, etc.). Une mise à la terre incorrecte peut provoquer une charge statique qui peut entraîner une perturbation ou la panne anticipée du Stop Roller et/ou de la commande connectée.
-
- Retirer l'emballage et la sécurité de transport du Stop Roller.
-  Pour assurer une compensation du potentiel du Stop Roller en toute sécurité, l'écrou de fixation doit avoir un contact direct avec la surface métallique du profil latéral mis à la terre.
- Le cas échéant, retirer l'enduit du profil latéral dans la zone de l'écrou de fixation !
 - Insérer le câble du Stop Roller et l'axe de fixation dans le trou six pans prévu (min. 11,2 mm) ou le trou rond (min. 12,2 mm) du profil latéral.

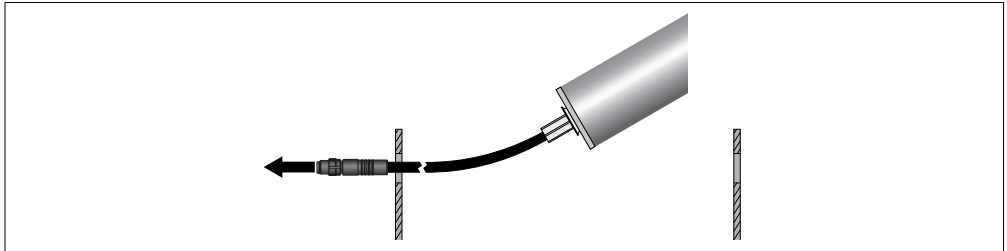

Fixation du côté non câblé

Deux exemples ci-après :

Insertion de l'axe à ressort à six pans

- Pousser l'axe à ressort vers l'intérieur et orienter l'axe conformément à l'ouverture dans le profil latéral.

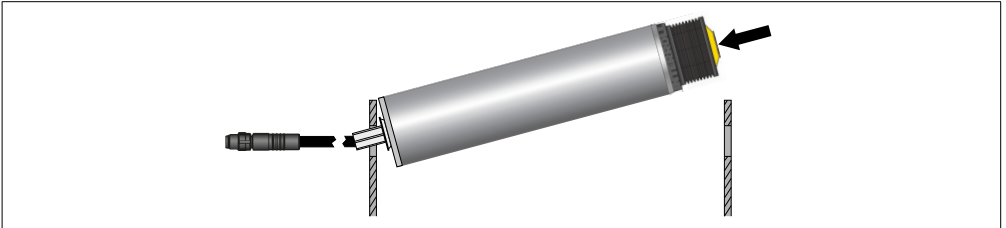

- Relâcher l'axe à ressort à six pans afin qu'il se place dans l'ouverture du profil latéral.

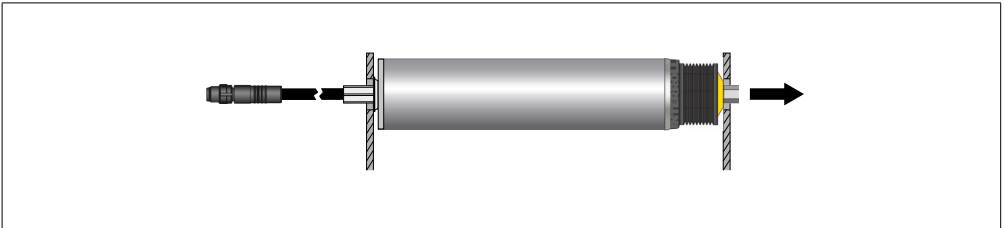

Insertion de l'axe boulonné à filet intérieur

- Placer une rondelle sur une vis M8x20.
- Orienter le Stop Roller conformément à l'ouverture dans le profil latéral et insérer la vis M8 avec la rondelle dans l'ouverture. Assurer l'axe boulonné avec une clé plate contre la torsion (en fonction de la version de l'axe boulonné, largeur de clé 13 mm ou 19 mm).

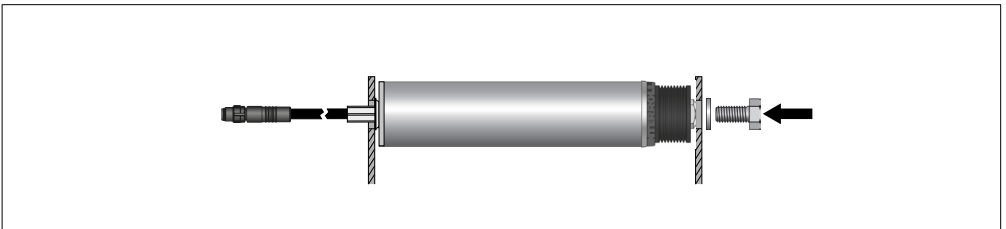

- Resserrer la vis à l'aide de la clé dynamométrique avec un couple de serrage de 20 Nm.



Si les pièces fournies par Interroll ne sont pas utilisées pour la fixation du Stop Roller, il faut veiller à une fixation anti-rotation.

Montage et installation

Fixation du Stop Roller dans le profil latéral

Un écrou se trouve près du fond de rouleau sur l'axe de fixation. Cet écrou interne est prémonté et sécurisé dans la position correcte.



Ne pas tourner l'écrou interne.

- Sécuriser l'écrou interne contre la rotation à l'aide d'une contre-clé aplatie 17 mm (accessoires).
- Approchez l'écrou inclus dans la livraison de la ligne du Stop Roller et vissez-le sur l'axe de fixation.

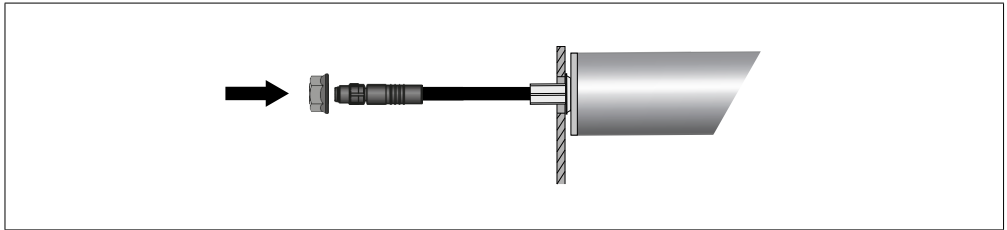

- Resserrer l'écrou à l'aide de la clé dynamométrique avec un couple de serrage de 70 Nm.

6.3 Outil de montage (accessoires)



Pour le montage de la courroie PolyVee, nous recommandons d'utiliser le dispositif d'aide à la tension PolyVee disponible comme accessoire.

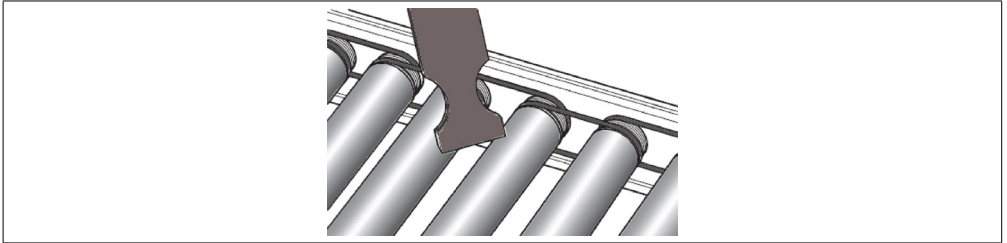

- Fixer le premier rouleau.
- Positionner le dispositif d'aide à la tension PolyVee entre le rouleau fixé et les rouleaux ou le Stop Roller pas encore fixés.
- Pivoter le dispositif d'aide à la tension PolyVee de 90° afin de positionner les rouleaux dans les rayons prévus pour cela.
- La courroie est serrée de manière optimale et un rouleau / Stop Roller est orienté correctement horizontalement et verticalement. Une fixation à filetage interne s'aligne donc avec le trou de fixation dans le profil latéral.

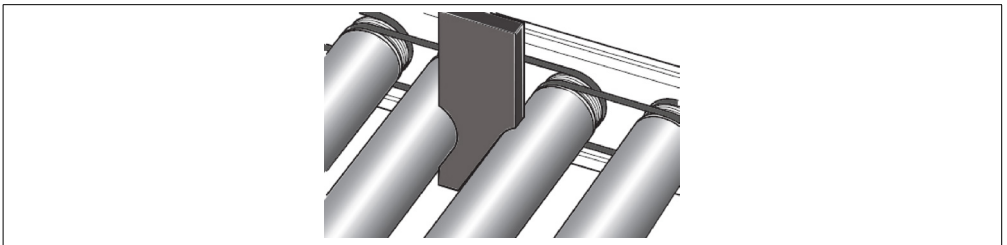

Le dispositif d'aide à la tension PolyVee est prévu pour des divisions de rouleaux de 75 mm et 100 mm et conçu pour des rouleaux et Stop Roller d'un diamètre de 50 mm.

Montage et installation

6.4 L'Interlock Interroll (en option)

L'Interlock Interroll est passé sur le câble du Stop Roller et fixé au cadre du convoyeur.

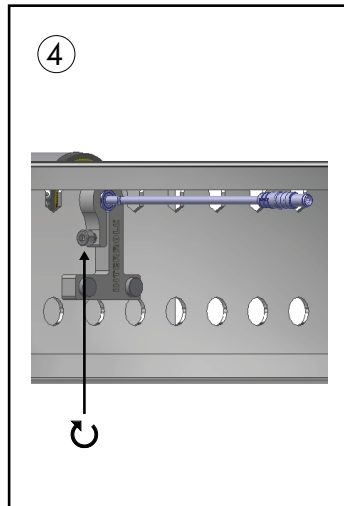
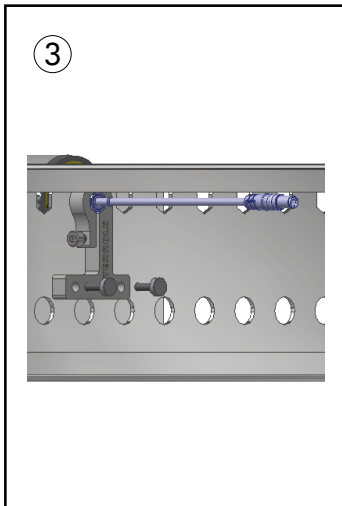
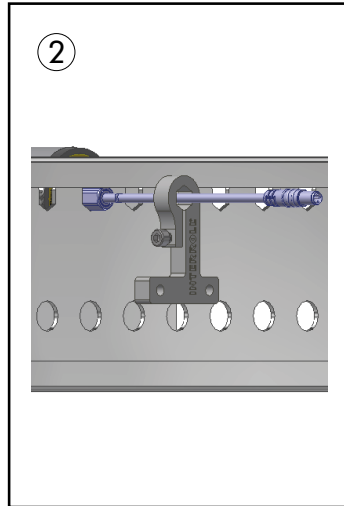
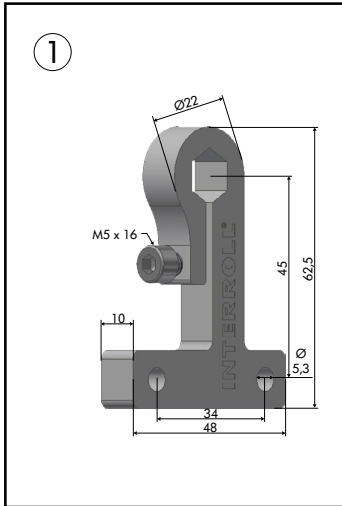

6.5 Installation électrique



AVERTISSEMENT

Risque de pincement en raison du démarrage non contrôlé du convoyeur !

- Avant de raccorder le Stop Roller, mettre l'installation de convoyage hors tension et la sécuriser contre un redémarrage involontaire.

REMARQUE

Risque de dommages matériels causés au Stop Roller et/ou aux câbles du Stop Roller !

- Ne jamais utiliser le Stop Roller sans l'adaptateur fourni.
 - Ne jamais faire fonctionner un Stop Roller 24 V sur du 48 V, car cela entraînerait des dommages irréparables sur l'appareil.
 - Ne jamais faire fonctionner le Stop Roller sur courant alternatif, car cela entraîne des dommages irréparables sur l'appareil.
 - Ne pas exposer la prise du Stop Roller à de trop fortes charges de traction ou de compression. Lors de la flexion du câble du Stop Roller et lors du passage en force de l'écrou de fixation, l'isolation du câble peut être endommagée ce qui peut entraîner la défaillance du Stop Roller.
 - Rayons de courbure autorisés : flexion simple 15 mm, flexion multiple 50 mm.
-
- Connecter la prise du Stop Roller au raccordement correspondant de l'adaptateur fourni.
 - Connectez la fiche de l'adaptateur Stop Roller à un adaptateur M12 ASi (1134054), qui est percé dans le câble plat de la tension d'alimentation RollerDrive de l'Interroll MultiControl
- ou
- couper la fiche de l'adaptateur Stop Roller et le brancher directement sur l'alimentation Interroll.



S'il y a un retour accru dû à l'arrêt des rouleaux moteurs, le frein peut être appliqué avec un retard.

Si nécessaire, le Stop Roller doit être commuté séparément.

Mise en service et fonctionnement

7 Mise en service et fonctionnement

7.1 Avertissements concernant la mise en service et le fonctionnement



AVERTISSEMENT

Risque de pincement et risque dus aux pièces rotatives à cause du démarrage non contrôlé du Stop Roller !

- Ne pas mettre les doigts entre le Stop Roller et le mécanisme d'entraînement.
 - Ne pas retirer l'équipement de protection.
 - Tenir les doigts, les cheveux et les vêtements amples à distance du Stop Roller.
-



Le processus d'arrêt peut entraîner un bruit perceptible des partenaires de friction à l'intérieur du module.

7.2 Mise en service

Contrôle avant la première mise en service

- S'assurer qu'il n'y a pas de zones de contact entre les objets et les pièces rotatives ou mobiles.
- S'assurer que toutes les vis sont fixées conformément aux spécifications.
- S'assurer qu'aucune zone dangereuse supplémentaire n'est créée par les interfaces avec d'autres composants.
- S'assurer que le câblage correspond aux spécifications et aux dispositions légales.
- S'assurer qu'aucune personne ne se tient dans les zones dangereuses de l'installation de convoyage.
- Vérifier tous les équipements de protection.

8 Maintenance et nettoyage



AVERTISSEMENT

Risque de blessure à cause d'une mauvaise manipulation !

- Ne faire réaliser les travaux de maintenance et de nettoyage que par un personnel (spécialisé) autorisé et formé.
- Ne réaliser les travaux de maintenance et de nettoyage que hors tension. Mettre le Stop Roller hors tension et le sécuriser contre une remise en marche involontaire.
- Installer des panneaux de signalisation qui montrent que les travaux de maintenance ou de nettoyage sont réalisés.

8.1 Maintenance

Vérifier le Stop Roller

Si le Stop Roller n'est pas sécurisé conformément aux instructions d'installation (voir „Installer le Stop Roller“ sur la page 52), il peut tourner dans le profil latéral. Ainsi, le câble du Stop Roller peut tourner et être endommagé.

- Contrôler un mois après le montage du Stop Roller la tenue fixe dans le profil latéral et le cas échéant, resserrer avec la clé dynamométrique.
- Contrôler chaque mois la présence de dommages visibles sur le Stop Roller.
- S'assurer une fois par an que l'axe du Stop Roller est correctement sécurisé dans le profil latéral.
- Chaque processus d'arrêt entraîne l'usure des partenaires de friction à l'intérieur du module. Vérifier régulièrement si la fonction attendue est remplie.

Remplacer le Stop Roller

Si les partenaires de friction à l'intérieur du Stop Roller ne remplissent plus la fonction attendue ou si le Stop Roller est endommagé ou défectueux, il doit être remplacé.



N'essayez pas d'ouvrir le Stop Roller !

- Installer un nouveau Stop Roller (voir „Installer le Stop Roller“ sur la page 52).

8.2 Nettoyage

- Retirer les corps étrangers et les saletés grossières de la surface des rouleaux.
- Retirer les saletés plus légères avec un chiffon humide.
- Ne pas utiliser d'outil coupant pour nettoyer le Stop Roller.

Aide en cas de pannes

9 Aide en cas de pannes



AVERTISSEMENT

Risque de blessure à cause d'une mauvaise manipulation !

- Ne faire réaliser la recherche d'erreurs que par un personnel spécialisé autorisé.
- Ne procéder à la recherche d'erreur que hors tension
- Mettre le Stop Roller hors tension et le sécuriser contre une remise en marche involontaire.

9.1 Recherche d'erreurs

Panne	Cause possible	Réparation
Le frein Stop Roller ne s'ouvre pas.	Aucune / mauvaise alimentation électrique.	Vérifier l'alimentation 24 V CC / 48 V CC.
	La prise du Stop Roller n'est pas correctement branchée.	Vérifier le branchement du câble.
	Câble du Stop Roller endommagé.	Contrôler la présence de dommages sur le câble du Stop Roller. Si le câble est défectueux, remplacer le Stop Roller.
	Protection du câble de raccordement déclenchée à l'intérieur de l'adaptateur	Vérifiez le Stop Roller et l'adaptateur.

10 Démontage et élimination



ATTENTION

Risque de blessure à cause d'une mauvaise manipulation !

- Ne faire réaliser le démontage que par un personnel spécialisé autorisé.
- Démonter le Stop Roller uniquement lorsqu'il est hors tension.
- Mettre le Stop Roller hors tension et le sécuriser contre une remise en marche involontaire.

10.1 Démontage

- Débranchez le câble Stop Roller de l'adaptateur.
- Retirer l'écrou externe de l'axe du moteur.
- Si le Stop Roller est doté d'un axe boulonné à filetage interne, retirer la vis de l'axe.
- Sortir le Stop Roller du profil latéral.

10.2 Élimination



En principe, l'exploitant est responsable de l'élimination adéquate des produits et dans le respect de l'environnement.

L'implémentation de la directive DEEE 2012/19/UE dans les législations nationales doit être prise en compte.

Alternativement, Interroll propose la reprise des produits.

Contact :

de10_customerservice@interroll.com

Annexe

11 Annexe

11.1 Accessoires

Courroie PolyVee

Nombre de stries	Divisions de rouleaux +/- 1 mm	Poids max. du produit transporté kg	Référence article	Désignation de la courroie
3	60	300	S-1111216	256
3	75		S-1111219	286
3	90		S-1111221	314
3	100		S-1111223	336
3	120		S-1111225	376

Dispositif d'aide à la tension PolyVee

Article	Référence article
Dispositif d'aide à la tension PolyVee	S-1101272

Protection des doigts PolyVee (rouleau de 50 mm seulement)

Article	Référence article
Division de rouleaux 75 mm	S-8863
Division de rouleaux 100 mm	S-8864

Outil

Article	Référence article
Douille de fixation	S-1101248
Contre-clé SW13 / SW17	S-1132933
Interlock	S-1120484

11.2 Déclaration de conformité

Déclaration de conformité UE

Directive CEM 2014/30/UE

Directive RoHS 2011/65/UE

Le fabricant

Interroll Engineering GmbH
Höferhof 16
D-42929 Wermelskirchen
Allemagne

Le

- **Le Stop Roller, incl. l'adaptateur fourni,**

est conforme aux dispositions applicables et dispose du marquage CE lié conformément aux directives susmentionnées.

Habilité à élaborer la documentation technique :
Interroll Engineering GmbH, Höferhof 16, D-42929 Wermelskirchen

i.v. 
Jörg Schiffler
Product Compliance Officer Interroll Engineering GmbH
Wermelskirchen, 17.01.2023

11.3 UL

CERTIFICATE OF COMPLIANCE

Certificate Number UL-US-2330098-0
Report Reference E533494-20230720
Date 24-Jul-2023

Issued to: Interroll Engineering GmbH
Hoefehof 16
Wermelskirchen, Nordrhein-Westfalen 42929
Germany

This is to certify that representative samples of NMTR - Power Circuit and Motor-mounted Apparatus
See Addendum Page for Product Designation(s).

Have been evaluated by UL in accordance with the Standard(s) indicated on this Certificate.

Standard(s) for Safety: UL 508, 18th Ed., Issue Date: 2018-03-30, Revision Date: 2021-07-08

Additional Information: See the UL Online Certifications Directory at <https://iq.ulprospector.com> for additional information

This Certificate of Compliance indicates that representative samples of the product described in the certification report have met the requirements for UL certification. It does not provide authorization to apply the UL Mark. Only the Authorization Page that references the Follow-Up Services Procedure for ongoing surveillance provides authorization to apply the UL Mark.

Only those products bearing the UL Mark should be considered as being UL Certified and covered under UL's Follow-Up Services.

Look for the UL Certification Mark on the product.

Deborah Jennings-Comer, VP Regulatory Services

UL LLC

Any information and documentation involving UL Mark services are provided on behalf of UL LLC (UL) or any authorized licensee of UL. For questions, please contact a local UL Customer Service Representative at <http://ul.com/about/locations>.



CERTIFICATE OF COMPLIANCE

Certificate Number UL-CA-2325786-0
Report Reference E533494-20230720
Date 24-Jul-2023

Issued to: Interroll Engineering GmbH
Hoeferhof 16
Wermelskirchen, Nordrhein-Westfalen 42929
Germany

This is to certify that representative samples of NMTR7 - Power Circuit and Motor-mounted Apparatus Certified for Canada
See Addendum Page for Product Designation(s).

Have been evaluated by UL in accordance with the Standard(s) indicated on this Certificate.

Standard(s) for Safety: CSA C22.2 No. 14 , Edition: 13, Issue Date: 2018-03

Additional Information: See the UL Online Certifications Directory at <https://iq.ulprospector.com> for additional information

This Certificate of Compliance indicates that representative samples of the product described in the certification report have met the requirements for UL certification. It does not provide authorization to apply the UL Mark. Only the Authorization Page that references the Follow-Up Services Procedure for ongoing surveillance provides authorization to apply the UL Mark.

Only those products bearing the UL Mark should be considered as being UL Certified and covered under UL's Follow-Up Services.

Look for the UL Certification Mark on the product.

Deborah Jennings-Corner
Deborah Jennings-Corner, VP Regulatory Services

UL LLC

Any information and documentation involving UL Mark services are provided on behalf of UL LLC (UL) or any authorized licensee of UL. For questions, please contact a local UL Customer Service Representative at <http://ul.com/about/locations>



INSPIRED BY EFFICIENCY

FR | 07/2023 | Version 1.1